

Шамотна плитка та мозаїка

Облицювання камінів та барбекю комплексів

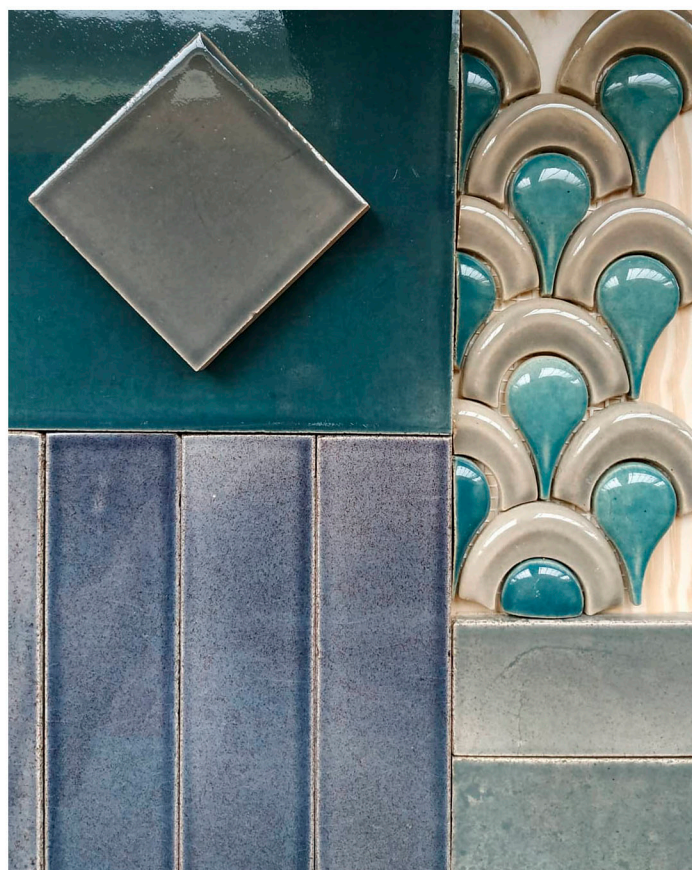

Шамотна плитка та мозаїка

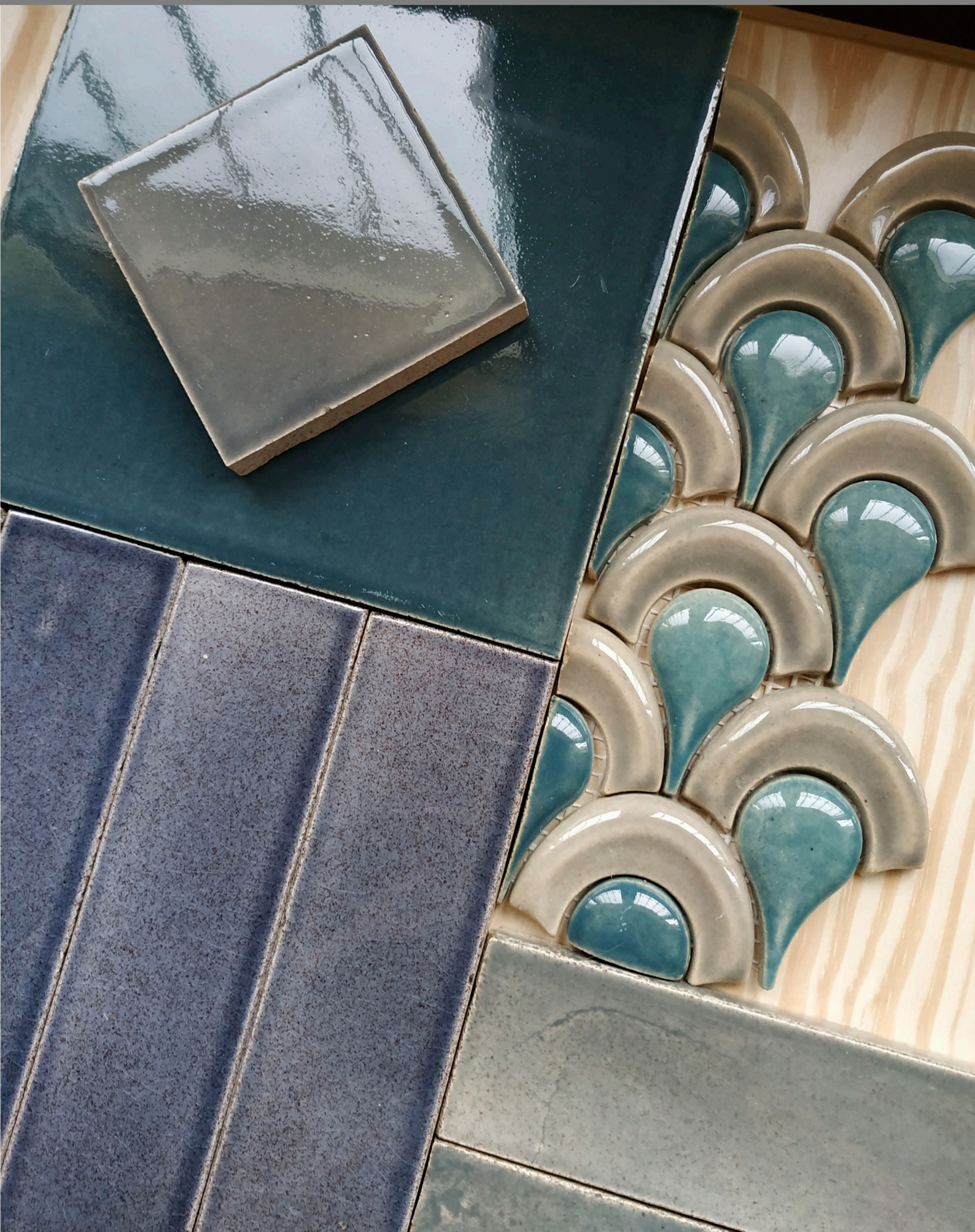

Шамотна плитка та мозаїка

Одним із найважливіших етапів в процесі реалізації проектів барбекю комплексів або камінів є облицювання. Шамотна плитка та мозаїка ручної роботи надзвичайно виразний та яскравий матеріал для облицювання камінів та барбекю зони - колір та фактура шамотної облицювальної кераміки надає дизайну обрамлення домашнього вогнища стилю, індивідуальності та особливої краси.

Окрім високих естетичних якостей шамотна кераміка має ряд переваг - це вогнетривкий матеріал, теплонакопичувальний, стійкий до різких перепадів температур. Для облицювання вуличних об'єктів шамотна плитка та мозаїка є чудовою альтернативою іншим облицювальним матеріалам.

Різнобарвна кольорова гамма, різноманіття конфігурації елементів та найрізноманітніший малюнок мозаїки розкривають для створення дизайну камінів та барбекю комплексів найширші можливості.

Цей каталог ми створили для того щоб ознайомити вас зі світом облицювальної шамотної кераміки. Нажаль, на цих сторінках неможливо вмістити все різноманіття можливих варіантів форм та кольорів, але тут ви знайдете певну структуру та основні напрями, зможете зорієнтуватися в розмірах стандартних моделей шамотної плитки.

Шамотна плитка та мозаїка ручної роботи представлена в даному каталозі є українського виробництва мануфактурою Detiles. Каміни та барбекю комплекси реалізовано командою KaminGrill.

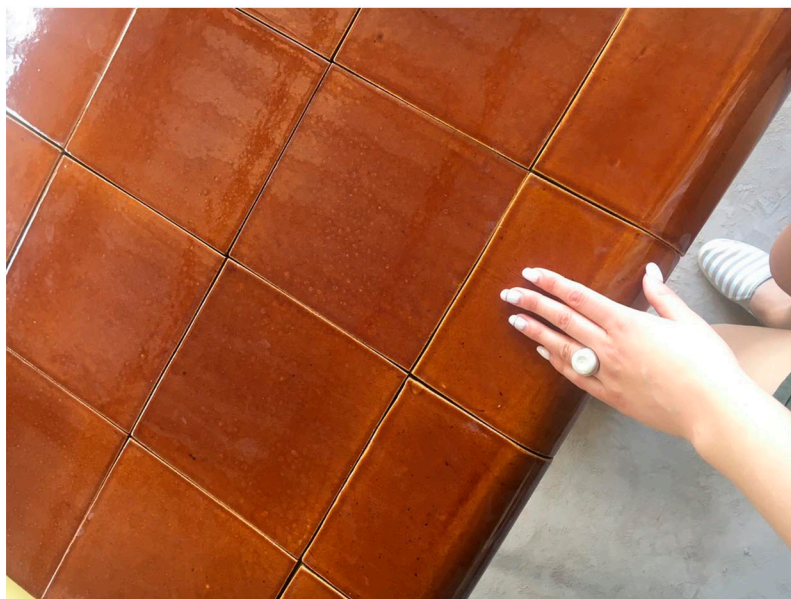

Шамотна плитка та мозаїка



Квадро



Квадро

Серія шамотної плитки Квадро створена для облицювання найрізноманітніших горизонтальних та вертикальних поверхонь. За допомогою цієї моделі можна створити керамічну поверхню кухонної стільниці, різноманіття кратних один одному розмірів дають змогу створювати справжні панно. Наявність кутових елементів не залишить без уваги жодну грань цегляної конструкції барбекю комплексу або каміну.

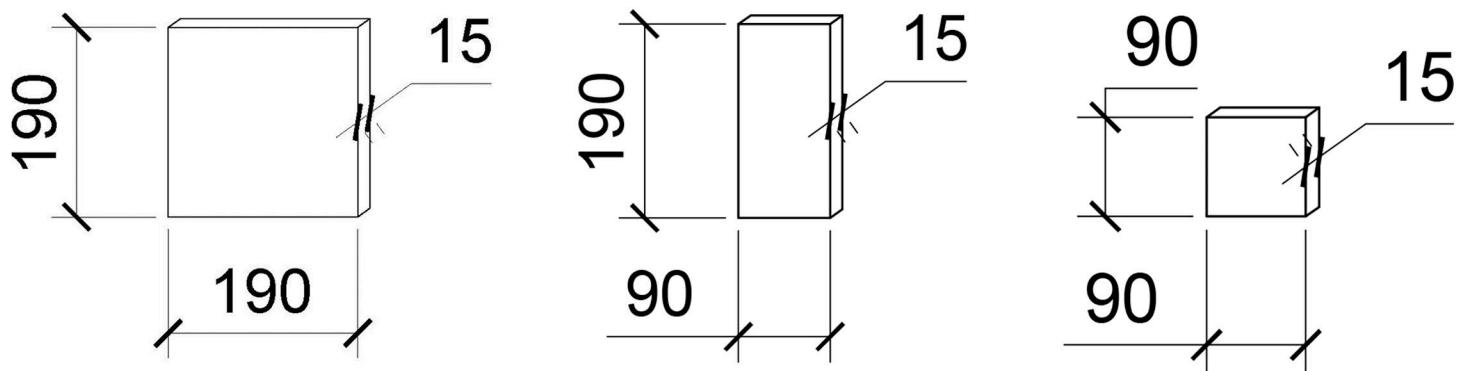

Квадро - Рядові моделі

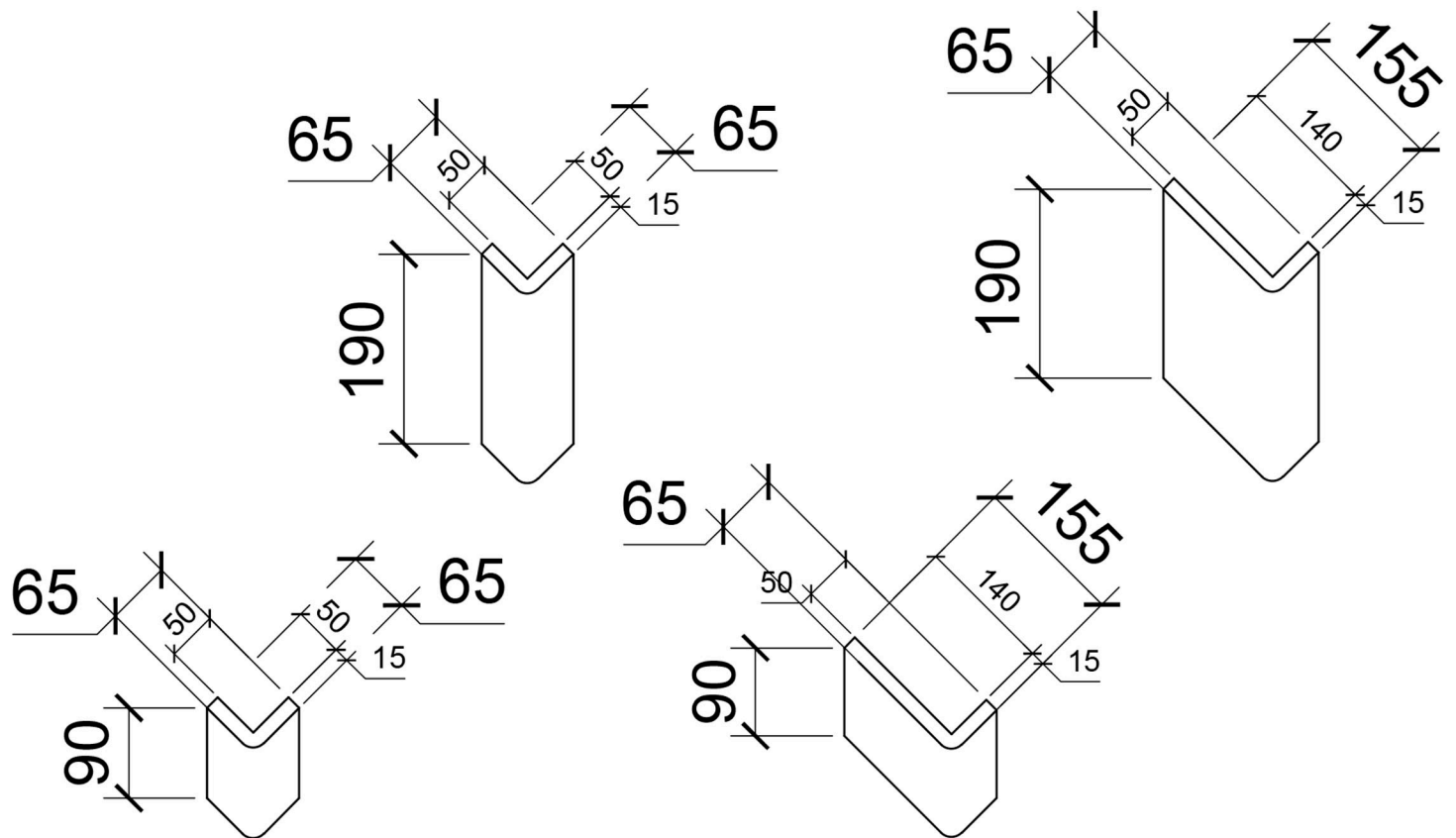

Квадро - Кутові моделі

Квадро



Квадро

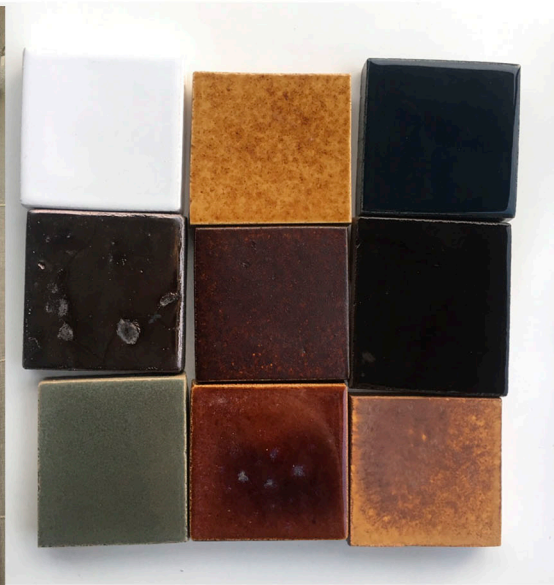

Цеглінка

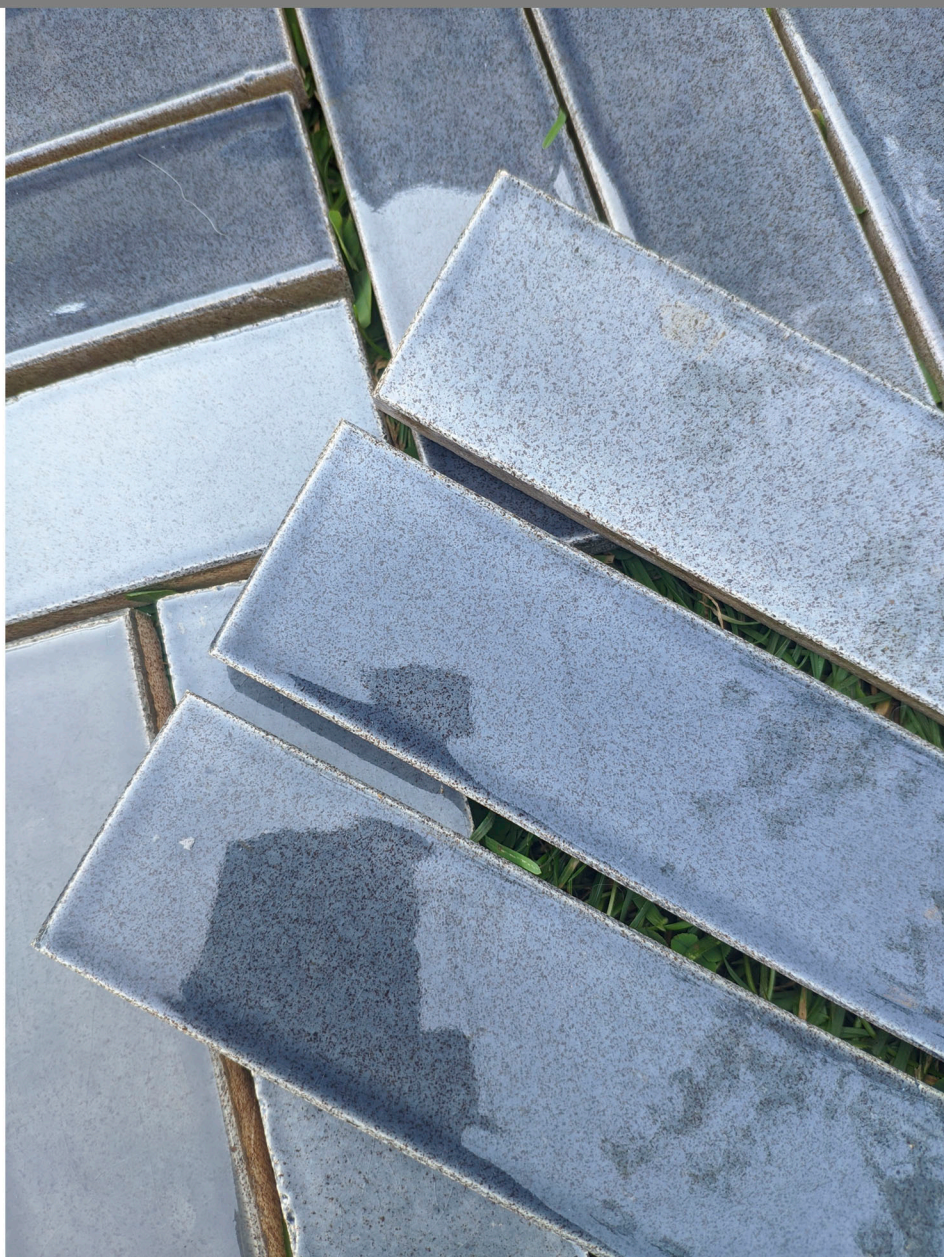

Цеглінка

Модель шамотної плитки Цеглінка покликана створювати найрізноманітніші керамічні облицювання - в залежності від малюнку розкладки це може бути як імітація цегляної стіни, так і полотно у сучасному лаконічному стилі дизайну. Багатобарвність глазурованої поверхні, фактурність ручної роботи, наявність кутових елементів - всі ці особливості шамотної плитки Цеглінка створюють необмежений простір для фантазії при розробці дизайну облицювання барбекю комплексу або каміну.

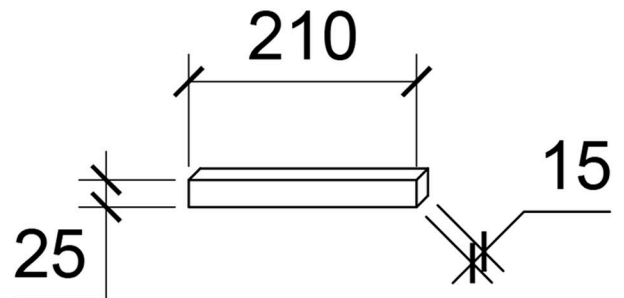
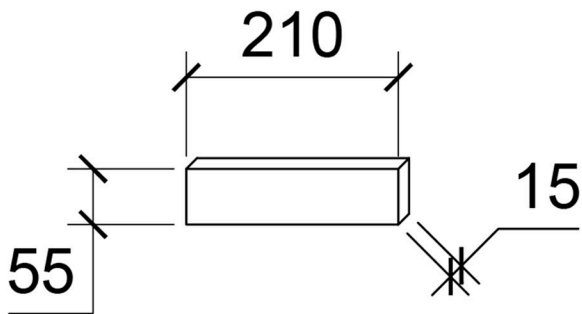

Цеглінка - Рядові моделі

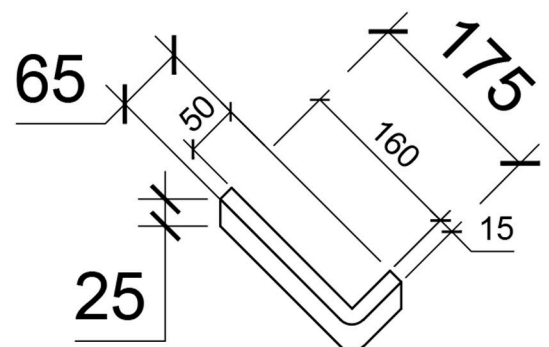
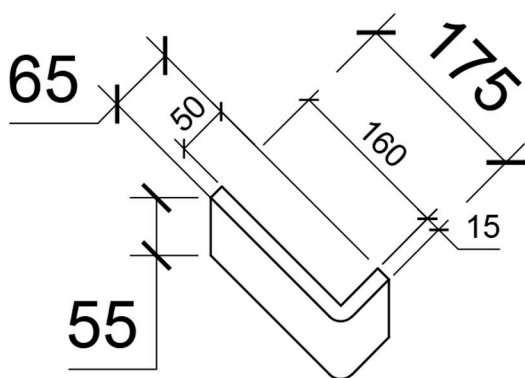

Цеглінка - Кутові моделі



Цеглінка



Полиці - Стільниці



Полиці - Стільниці

Одне з найактуальніших питань для дизайну барбекю комплексу та каміну - облицювання кухонної стільниці та полиць. Модельний ряд шамотної плитки пропонує свій варіант для облицювання горизонтальних поверхонь - плитка з заокругленим краєм ідеальний варіант для оздоблення граней кухонної стільниці, підвіконь, полиць та навіть сходів. Заокруглений край надає дизайну облицювання горизонтальної поверхні об'єму, водночас округла форма та відсутність гострих кутів надають візуальному вигляду стільниці або полиці легкості та м'якості.

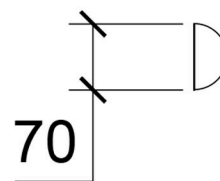
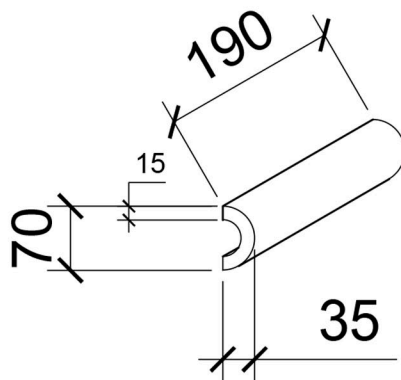
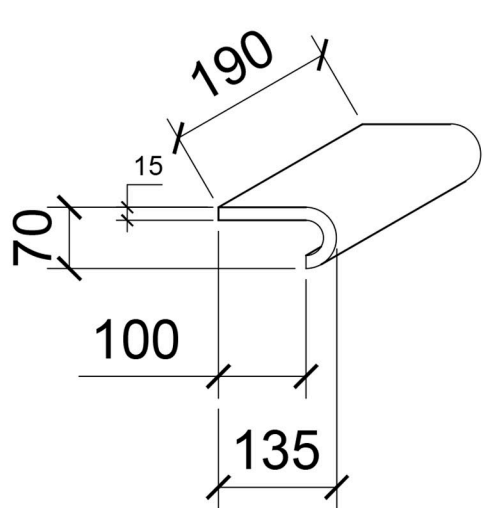

Плитка з заокругленням - Рядова

Фриз заокруглений

Заглушка

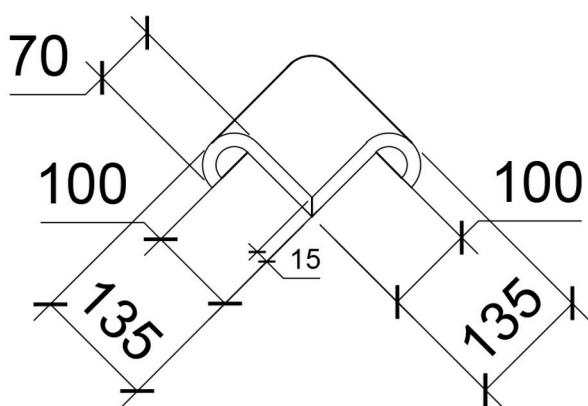

Плитка з заокругленням - Кутова



Полиці - Стільниці



Мозаїка та декор



Мозаїка та декор

Шамотна кераміка володіє надзвичайно декоративними якостями - найрізноманітніші форми та малюнки, феєрія фактур та кольорів, дбайливе ставлення до якості виготовлення завдяки ручній роботі. Всі ці особливості зумовлюють створення авторської кераміки ручної роботи - декоративної плитки та мозаїки. На сторінках цього каталогу ми маємо змогу лише познайомити вас з цією красою, показати лише маленьку краплинку всього об'єму моделей та варіантів виконання шамотного декору та мозаїки.



Декор Орнамент -
95 x 95



Мозаїка Gotic -
75 x 75



Мозаїка Тюльпан -
236 x 236



Мозаїка Квадро -
45 x 45



Мозаїка Квадро -
20 x 20



Мозаїка Медальйон -
40 d



Мозаїка та декор



Глазурована Цегла



Глазурована Цегла

Як зробити дизайн барбекю комплексу з цегляним грилем більш цілісним? Глазурована шамотна цегла відмінний спосіб надати відкритій цегляній топці більш естетичного та ефектного вигляду. Глазурована поверхня сприяє швидшому вигоранню сажі на стінках топки, відзеркалюючі властивості глазурованого покриття візуально збільшують об'єм топки, матові відтінки допоможуть надати дизайну відкритого каміну більш автентичного вигляду. Кольорова палітра для глазурування шамотної цегли найрізноманітніша, на сторінках цього каталогу ми маємо змогу презентувати лише декілька варіантів.

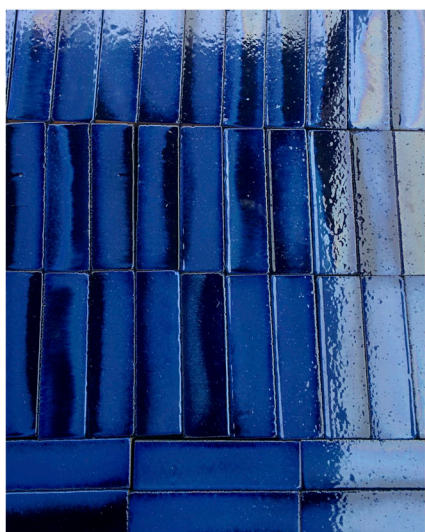

Синій Аквамарин

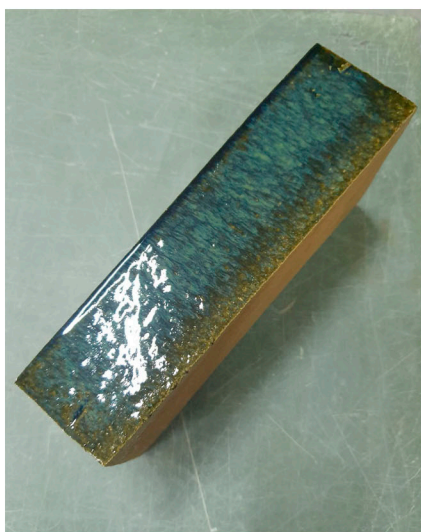

Зелений Малахіт



Коричневий Коньячний
Сірий Туман

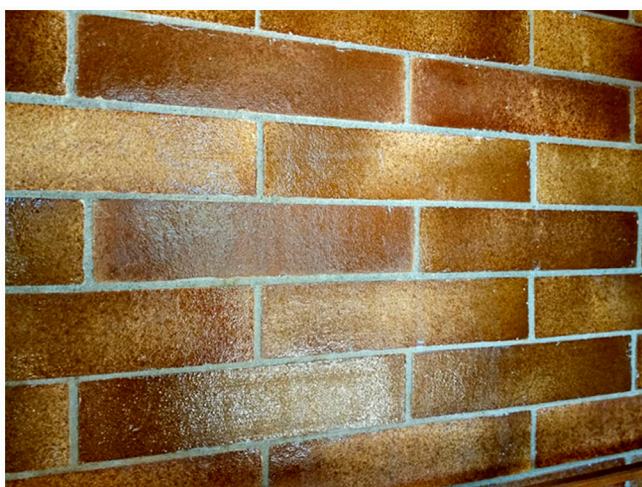

Коричневий Вінтаж

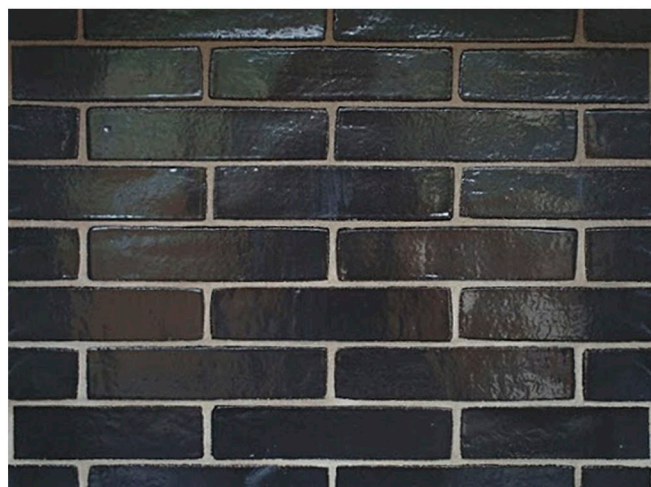

Чорний Класичний

Глазурована Цегла



Глазурована Цегла



Κολίρ



Колір

Колір - невід'ємна частина мистецтва кераміки, а особливо, коли ми говоримо про плитку. Одна і та сама форма плитки в залежності від кольору несе різний естетичний сенс, створює новий образ в дизайні простору. Різнобарв'я, багата палітра ефектів та фактур у світі шамотної кераміки можуть вразити найвибагливішу фантазію, здивувати новим відтінком, виблискуючи захоплюючими переливами. Колір кераміки найкраще підбирати по реальним зразкам - фото, як би ми не старалися, невзможі передати живий багатогранний колір глазурі шамотної плитки та мозаїки. Та для загального розуміння ми пропонуємо вам познайомитися з палітрою можливих кольорів шамотної плитки та декору.

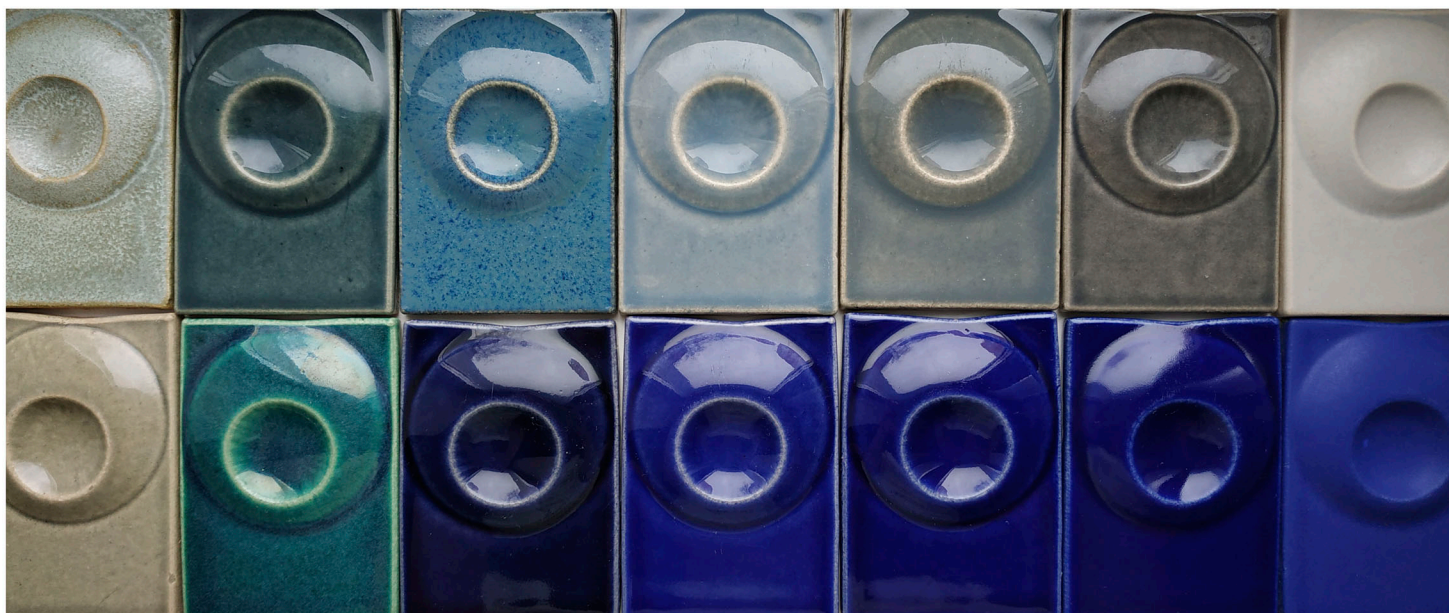



Колір

